

Cascading Style Sheets

سلسلة كتب تطوير وتصميم
مواقع الانترنت



First Edition
الطبعة الأولى

إعداد :
سامي محمود الربابعة

ومساعدة كلامن :
محمود حسين محمد و ثامر محمد محي الدين

By :
Sami AL-Rabai3h

Help With :
Mahmoud Hussain & Thamer Mohammed

معلومات يجب قراءتها

سلسلة كتب تطوير مواقع الانترنت هذه الفكرة التي تراودنا منذ زمن ونطمح لتحقيقها وهي مجموعة كتب تشرح جميع اللغات المتعلقة بتصميم وتطوير مواقع الانترنت وتكون لغة الشرح بها هي اللغة العربية مع المحافظة على المصطلحات الانجليزية وذلك من وجه نظرنا لأهميته فليس كل شيء نستطيع ان نعربه فهذا الأمر يجعل المتدرب يجهل مصطلحاتها الانجليزية. أي اللغة التي يصمم بها فهذه مصطلحات عالمية وليس من باب العبث أو تعلم الانجليزية لكن قليلا من هذا وقليلا من ذلك لكي تكون معلوماته مكتملة فيقرأ معلومة تخص ما تعلمه ويكون مذكور بها المعلومة ولكن بالمصطلحات الانجليزية فيجلس ولا يفهم منها شيء وهذه خسارة للمتدرب فالتعريب بقدر ما هو مهم بقدر ما قد يشوه معلومات المتدرب اذا زاد عن حده فمثل ما يوجد كلمات عربية تفقد معناها اذا ترجمت للانجليزية فكذلك الحال بالنسبة للغة الانجليزية فأحرص على ان لا تتجاهلها وفي هذا الكتاب حرصنا على ان نبقي اكبر قدر ممكن من المصطلحات بحالها اي باللغة الانجليزية مع شرحا لها باللغة العربية بحيث ان تفهمها جيدا وتعرف ماذا نقصد بها .

ومن هنا نبدأ الطبعة الاولى من هذه السلسلة وخصصناها لل (Cascading Style Sheets) وسوف يتبعه كتبا اخرى سوف تحتوي على احدث اللغات والمواضيع الحيوية في تطوير وتصميم مواقع الانترنت .

ولقد حرصنا على ان ندخل بالموضوع مباشرة والشرح مباشرة وذلك لأننا نعلم ان غير ذلك قد يسبب الملل والضيق للمتدرب فكثير من الكتب تطيل بالحديث وتلف وتدور بالموضوع حتى توصل لك المعلومة وأعتقد ان هذا شيء ممل فالكتاب ليس بعدد صفحاته بل بمعلوماته فأنا اضع بين يديك كتاب يتكون من ٣٠ صفحة فقط لا غير وهي كافية بإذن الله ان تجعلك قادرا على فهم كل ما يتعلق بال (Style) .

وفي النهاية اقول لك اخي المتدرب لقد شرحت محتويات هذا الكتاب بأدق تفاصيلها وشرح كل مثال بالتفصيل الممل لكي يناسب جميع المستويات ووضع هذا الكتاب للعارفين بلغة ال HTML ولو معرفة قليلة أما من لا يعرفون بال HTML فيستطيعون ان يركزوا فقط دراستهم على ال Style ليفهموها جيدا لكي إذا واجههم كود Style يستطيعون ان يترجمونه ويعرفون ماذا يعني فمثلا إذا وجد شخص يريد ان يغير في ملف ال Style الموجود في بعض المنتديات مع عدم معرفته المسبقة بال HTML على الاقل من خلال دراسته لهذا الكتاب يستطيع ان يفهم هذا الملف جيدا ويغير كما يشاء ويضيف لمساته الخاصة به وهذا اضعف الايمان .

ففرجوا من أي شخص يقرأ هذا الكتاب ويجد به أي خطأ أن يرسل رقم الصفحة و موقع الخطأ بها على الايميل الذي سوف اذكره تحت هذه الفقرة فأخي المتدرب كما حرصنا على مدك بالمعلومات وعلى نيل ما تشاء من تعلم وسهرنا الليالي لإعداد ذلك فأحرص على ان تجعلنا في افضل صورة فمعلومة صغيرة منك إذا حصل خطأ قد يجنبنا النقد عليها .

samialr@hotmail.com

واخر ما اذكره هنا هو ان هذا الكتاب مجاني وليس مخصصا للبيع فيكفي منك دعاءا لنا بالتوفيق والقدرة على عمل المزيد من هذه الكتب الموجهة الى الشاب العربي ليفرغ طاقتة بما به الخير لوطنه وأمتة .

ويؤسفني ان اقول أرجو من الاخوة عدم سرقة هذا الكتاب ونسبه لأي شخص اخر فلأسف هذه الظاهرة بدت منتشرة وهذا ما جعلنا نتردد في طرح هذا الكتاب ولكننا طبعناه ككتابا عاديا وليس الكترونيا في بعض مكتبات المملكة الاردنية الهاشمية وحصلنا بحمد الله على حقوق طبع لديه موثقة لدينا وأي مساس بحقوقنا أو نسب الكتاب لنا أو وجوده بأي موقع بغير ذكر حقوقه لنا قد يعرض الفاعل للمسائلة القانونية ويغلق موقعه من خلال مراسلة الشركة المستضيفة بإرسالنا لها الوثائق التي حصلنا عليها التي تعطينا حقوق الملكية الفكرية لهذا الكتاب ونحن نأسف على ذكر ذلك لكن ما يراه الانسان على شبكة الانترنت يجعلنا نأخذ احتياطاتنا كاملة قبل وضع أي شيء يحمل أسمنا .

إعداد :

سامي محمود أسعد الربابعة

بمساعدة كلامن :

ثامر محمد محي الدين و محمود حسين محمد

جامعة العلوم التطبيقية – المملكة الأردنية الهاشمية
تلفون : ٠٠٩٦٢٧٩٥٦١٦٣٦٦

- هناك طريقتان يكتب بهما ال **style** وهما :
 - ان يكتب بداخل ال وسم المستخدم في جسم الصفحة المصممة .

مثال :

<p style="----style--ال">هنا يكتب كود ال</p>

- ان يكتب في رأس الصفحة بين وسمي ال head .

مثال :

```
<head>
<style type = "text/css">
-
-
-
</style>
</head>
```

هنا يوضع اكواد (الخصائص) ال style

- ان يكتب في ملف مستقل بصيغة CSS ويتم استدعائه من رأس الصفحة المصممة من خلال وسم يكتب بالصيغة التالية :

<link rel = "stylesheet" type = "text / css" href = اسم الملف .css" />

وتكتب هذه الصيغة في رأس الصفحة المصممة اي بين وسمي <head>-----</head>

الصيغ قد يكونوا غير واضحين للمتدرب هذا امر طبيعي . فهما ذكرا فقط للمعرفة المسبقة ولكن سوف يتعرف عليهما المتدرب بالتفصيل في الشرح . فقط المطلوب هو رؤيتهما ومعرفة انه يوجد ثلاثة اشكال لكتابة ال style وهما في جسم الصفحة او في رأسها .

- نبدأ بالصيغة الاولى وهي كتابة ال style في جسم الصفحة وليس في رأسها :

يكتب ال style في داخل اي وسم من وسوم ال html المعروفة ويكون تأثير ذلك ال style فقط على الجملة او الحدث المحصور بين الوسمين الذين كتب ال style في داخل وسم البداية .
امثلة توضيحية :

<p style="----"> تقنية الانترنت </p>

لنحلل هذا المثال سويا ...

اول شيء كتب وسم ال **html** وهو **(p)** الخاص بالجمل ثم ال **style** ثم كتبنا بجانبه علامة يساوي ثم حصرنا ما بداخل ال **style** بإشارتي ("-----") ثم اغلقنا الوسم وكتبنا الجملة واغلقنا وسم ال **p** . اذا توصلنا لنتيجة وهي صيغة ال **style** العامة داخل اي وسم من وسوم ال **html** .

Style = "-----هنا تكتب الخصائص المراد اظهارها-----"

امثلة اخرى توضيحية سريعة ...

<h1 style = "-----"> برمجة الانترنت </h1>

<tt style = "-----"> الانترنت </tt>

الان سوف يتبادر الى اذهاننا ماذا يجب ان نكتب بداخل هذا ال **style** اي مكان ----- وهذا ما سوف نعرفه .
سوف اقسام التأثيرات الى اقسام ليسهل على القارىء فهمها وحفظ صيغتها

الخط font :-

▪ **font-size** : وتستخدم لتحديد حجم الخط وهنا يوجد وحدتي قياس وهما **em** و **pt** وهنا سوف نستخدم الثانية وذلك لانها ترتبط باعمالنا المستخدمه اكثر . اي هي وحدة قياس الخط في اكثر من البرامج المستخدمه مثل ال **word** و **frontpage** فهي بذلك تجعل المصمم يستطيع ان يقدر الحجم المستخدم الذي يناسبه لانه متخيله في احد برامج الكتابة التي استخدمها .
وصيغتها :- (font-size:) وتكتب ...

<p style=" font-size : 10pt " > الخط العربي </p>

النتيجة : الخط العربي

▪ **font-family** : وتستخدم لتحديد نوع الخط
وصيغتها :- (font-family :) وتكتب ...

<p style = " font-family : Andalus " > الخط الاندلسي </p>

النتيجة : الخط الاندلسي

▪ **font-weight** : وتستخدم لتعريض الخط
وصيغتها :- (font-weight :) وتكتب ...

<p style = " font-weight : bold " > خط عريض </p>

النتيجة : خط عريض

ملاحظة : دائماً تستخدم bold الى جانب font-weight

ويوجد بعض الصيغ التي سوف تذكر عند حينها وذلك لكي لا نشق على المتدرب .

في النهاية نستطيع ان نجمع جميع الصيغ في صيغة واحدة اي ان تأخذ الكلمة جميع الصفات التي ذكرناها فيما سبق اي حجم الخط ونوعه وتعريضه . فتصبح الصيغة :-

< p style = " font-size = 20pt ; font-family = Arial ; font-weight=bold " > تصميم صفحات الانترنت </p>

النتيجة : تصميم صفحات الانترنت

ملاحظة : وضعنا بينهم (;) وهذه الاشارة تعني (و) .

لنضع مثال كامل ونرى ما تحليتك له ...

```
<html>
  <head>
    <title> تصميم الخط </title>
  </head>
  <body>
```

```
<p> هذا خط عادي لا يوجد عليه اي تطبيق او تأثير </p>
```

```
<p style = " font-size : 20pt " > هذا الخط يوجد عليه تأثير حجم الخط </p>
```

```
<p style = " font-size : 20pt ; color : #0000ff" > هذا الخط يوجد عليه تأثير حجم الخط ولونه الازرق </p>
```

```
</body>
```

```
</html>
```



اعتقد ان الصورة اصبحت واضحة لديك ولا تنزعج من **color** فقد تتسائل لماذا لم نضعها بصيغة **font-color** فهذه الكلمة الوحيدة التي تكتب بمفردها فلا تقلق فقط إعرفها فلا يوجد غيرها اعتبرها شاذة عن القاعدة (فلكل قاعدة شواذ) ولا تخف لا يوجد شواذ كثيرة بل عدد قليل جدا .

- الشكل الثاني لكتابة ال **style** :-
كتابته في رأس الصفحة اي بين وسمي ال **<head>**
ويكتب بالصيغة التالية :

<head>

<style type = " text / css " >

-

-

- نكتب هنا التأثيرات التي نريد ان نجريها على وسوم معينة تحصر جملة معينة

-

-

-

</style>

<head>

لنحلل ذلك سويا لاحظ انه يجب كتابة التأثيرات بين وسمي **style** وهما :-
وسم البداية وهو :

```
<style type = " text / css " >
```

ووسم النهاية وهو :

```
</style>
```

قد يدور في ذهنك كيف وماذا يمكن ان اكتب بين هذين الوسمين اي في جسم ال **style** اذا لنرى ماذا يمكن ان نكتب بداخله وما هي الصيغة لهذه الكتابة

اولا يجب ان تحدد اسم الوسم الذي تريد ومن ثم تصنع له التأثير الذي تريد ان يقع عليه ليكن هذا الوسم مثلا **p** او **h1** او اي شيء . لنفرض نحن الوسم **p** فيكتب كالتالي :

```
P { font-size : 14pt }
```

فهنا بعد وضع هذه الصيغة بين وسمي ال **style** ووضعه في اي رأس صفحة سوف يقع التأثير على اي جملة او حدث يوضع بين وسمي ال **P** اي ان الصفحة سوف تربطه مباشرة بما كتب في رأس الصفحة فمثلا...

```
<head>
```

```
  <style type = " text / css " >
```

```
    p { font-size : 14pt }
```

```
  </style>
```

```
</head>
```

```
<body>
```

```
<p> تقنيات الانترنت </p>
```

```
</body>
```

في هذا المثال سوف تظهر لنا كلمة تقنيات بحجم خط ١٤ فأني شيء سوف نكتبه في تصميمنا في الصفحة بين وسمي ال **<p>** سوف يأخذ هذه الخاصية وهي حجم الخط.

اذا الصيغة العامة للكتابة بين وسمي ال **style** هي :-
{ صيغة التأثير(كتابة الخصائص) { اسم الوسم

امثلة سريعة :-

```
h1 { font-family : arial , impact ; color : #ff0000 }
```

اذا اي جملة سوف تكون بين وسمي **<h1>-----</h1>** سوف يكون لونها احمر ونوع الخط **arial** او **impact** . لقد قلنا سابقا ان (;) تعني (و) وأضف هذه المعلومة ايضا ان (,) تعني (او) فاذا لم يوجد الاول فطبق الثاني .

em { font-size : 10pt ; font-weight : bold }

إذا اي جملة سوف تكتب بين وسمي `-----` سوف يكون حجم خطها ١٠ و خطها عريض .

والان لنجمع جميع الصيغ ونضعها في جسم ال `....style`

```
<style type = " text / css " >
```

```
p { font-size : 14pt }
```

```
h1 { font-family : arial , impact ; color : #ff0000 }
```

```
Em { font-size : 10pt ; font-weight : bold }
```

```
</style>
```

لنأخذ مثالا كاملا ونرى ماذا سوف يطرأ على الصفحة المصممة...
ولنتعرف على وسوم جديدة و صيغها داخل ال `... style`

```
<html>
```

```
<head>
```

```
<title> تطبيق التصميم </title>
```

```
<style type = " text / css " >
```

```
sup { position :relative ; top : -1ex }
```

```
sub { position :relative ; bottom : -1ex}
```

```
</style>
```

```
</head>
```

```
<body>
```

```
<p>جملة سوف تظهر من غير اي تاثير </p>
```

```
<p> internet <sup> Arab world </sup> </p>
```

<p> network _{IT} </p>

</body>

</html>

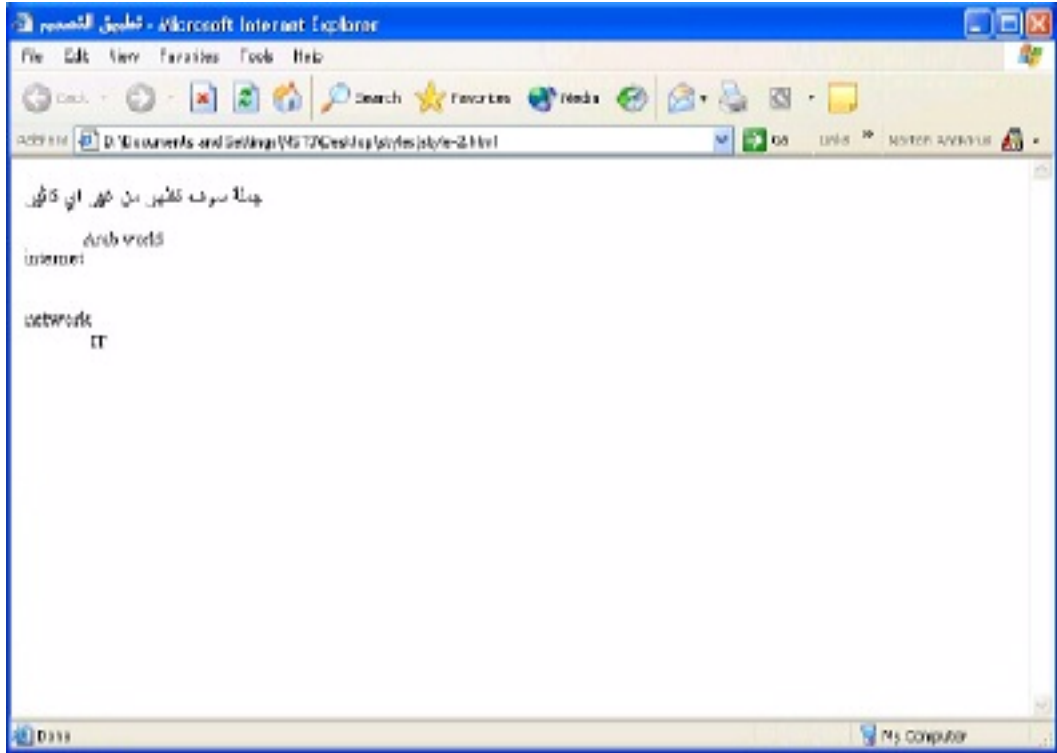

لنضع تعليقاتنا على هذا المثال والمعلومات الجديدة التي وضعناها ...
sup و **sub** هما وسمي **html** ولا جديد في ذلك لكن **position : relative**
وتأخذ بعدها القيم التالية : **left** و **right** و **bottom** و **top** اما ماذا نقصد
بسالب واحد بوحدة **ex** فهو مقدار الازاحة التي تفصل الجملة المحصورة بين
وسمي ال **<sup>** او **<sub>** عن الجملة التي كتبت قبلها ولناخذ امثلة سريعة
توضيحية :-

sup { position : relative ; top : -2ex}

<p> internet ^{Arab world} </p>

النتيجة :-
المسافة - ٢ ← Arab world
internet

sup { position : relative ; top : -3ex}

<p> internet ^{Arab world} </p>

النتيجة :-

Arab world

internet

وما ينطبق على هذا ينطبق على الكل لكن الامر الطبيعي ان نضع (-1) وهو القياس المناسب ولكن لكلا منا حاجته ولناخذ مثالين سريعين :-

sup { position : relative ; top : -1ex }

<p> internet ^{Arab world} </p>

النتيجة :-

internet Arab world

sub { position : relative ; bottom : -1ex }

<p> internet _{Arab world} </p>

النتيجة :-

internet
Arab world

إذا الصيغة العامة الخاصة ب وسمي **sup** و **sub** ...
ex مقدار الإزاحة : إتجاه الإزاحة ; Position : relative ;

ملاحظة :-

يمكن استخدام الصيغة السابقة باوسمة اخرى غير هذين الوسمين حسب الحاجة .. كما انه لاحظنا ان -1 يعطي ازاحة اقل من -2 . وكذلك -3 يعطي ازاحة اكبر من -2 إذا كل ما زاد العدد بالسالب زادت الازاحة ولكن اذا استخدمت بدلا من السالب موجب اي +2 بدل من -2 فسوف تحصل على علاقة عكسية بالمفاهيم اي لو كتبت **top** تصبح **bottom** ... ولنكون اكثر دقة فرقم +1 بدل من -1 سوف يؤدي الى الازاحة عكس الاتجاه بمقدار واحد ...

مثالا سريعا :-

sup { position : relative ; top : +2ex }

<p> internet ^{Arab world} </p>

النتيجة :-

internet Arab world

لعلك لاحظت يوجد انقلاب بالفاهيم كما ان المقاييس لا تأتي دقيقة لذلك الافضل اتباع الصيغة التي ذكرتها الا وهي السالب .

بما اننا تعرفنا على صيغة ال **position : relative** لكي تكون معلوماتنا كاملة لنتعرف على الصيغة الثانية لها لنكون اكملنا الحديث عنها وانهيها نهائيا.. ولا تقلق لا يوجد غير صيغتين وهما :-

position : absolute و **position : relative**

اذا لنتعرف على الصيغة الثانية وهي **position : absolute** والاستخدام الشائع لها هو تأثيرها على الصور وطبعا كما قلت سابقا تستطيع ان تغير بالكود ولكل منا استخداماته اي نحن هنا نوضح وانت عليك الابداع ومن فهم لن يعجز ..

وتكتب بداخل ال **style** بهذه الصورة ..

```

```

وانحلل هذه الصيغة :-

اول شيء كتبنا **position : absolute** ونعني بها موقع الصورة اي اين سوف تكون وكيف ونحدده بالاتجاهات التي سوف تأتي بعده ثم كتبنا الاتجاهات..... ومقدارها من مساحة الصفحة (الشاشة) فكلمة **top** نعني بها ضع الصورة في اعلى الصفحة بمقدار يفصل الصورة (* بكسل) عن حافة الصفحة من الاعلى و ثم قلنا له **left** اي بعد ان تضعها بالاعلى ضعها جهة اليسار بمقدار * بكسل عن حافة الصفحة من اليسار .

وكأننا نقول ضع الصورة في الاعلى الى اليسار ... ثم كتبنا **index-z : 1** وهذه الصيغة مهمة جدا فهي تسمح بتعدد الطبقات فماذا نعني بذلك اي لو وضعنا اكثر من صورة فسوف نضع لكل واحدة ال **style** الخاص بها فلو وضعنا ب **style** الصورة **index-z : 1** نعني بها الطبقة الاولى ولو وضعنا في **style** الصورة الاخرى **index-z : 2** نعني بها الطبقة الثانية اي انها سوف تأتي فوق الصورة الاولى .

يمكن ان تقول ما فائدة ذلك انا اقول لك فرضنا اننا نريد ان نضع صورة ونضع فوقها جملة معية بحيث تظهر الصورة في الطبقة السفلى وتظهر الجملة في الطبقة العليا فيكتب ال **index-z : 1** للصورة التي نريد ان نضعها في الاسفل اما النص نضع له **index-z : 2** ..لنأخذ مثلا ونرى ما تفسير ما ذكرناه سابقا .

```
<img src = " pic-gif " style = " position : absolute ; top : 2px ; right : 3px ; index-z : 1 >
```

```
<p style = " position : absolute ; top : 2px ; right : 3px ; index-z : 2 > pc-computer </p>
```

لنحلل هذا المثال بشكل سريع :-

اول شيء لاحظ ليس مهم ترتيب الكود اي ان ليس بما ان الصورة كتبت اولا سوف تكون الطبقة الاولى والجملة تكون الطبقة الثانية . هنا يهمننا فقط ال **index-z** : الذي سوف يحدد الطبقة وليس الترتيب **index-z : ١** يعني الطبقة الاولى **index-z: ٢** يعني الطبقة الثانية اي انها سوف تاتي فوق الصورة فلو وجد **index-z: ٣** لوضع فوق الجملة او النص .

مثالا كاملا على ما سبق :-

```
<html >
  <head>
    <title>الطبقات</title>
  </head>

  <body>

    <p> <img src ="LOG1.gif" style =" position: absolute ; top: 0px; left: 0px; z-index: 1" alt = "first positioned image" > </p>

    <p style = "position : absolute; top: 60px; left: 15px; z-index: 3; font-size: 20pt; " ><b> Positioned Text </b></p>

    <p> <img src = "LOG2.gif" style = " position: absolute; top: 0px; left: 0px; z-index: 2" alt = "second positioned image " /> </p>

  </body>
</html>
```

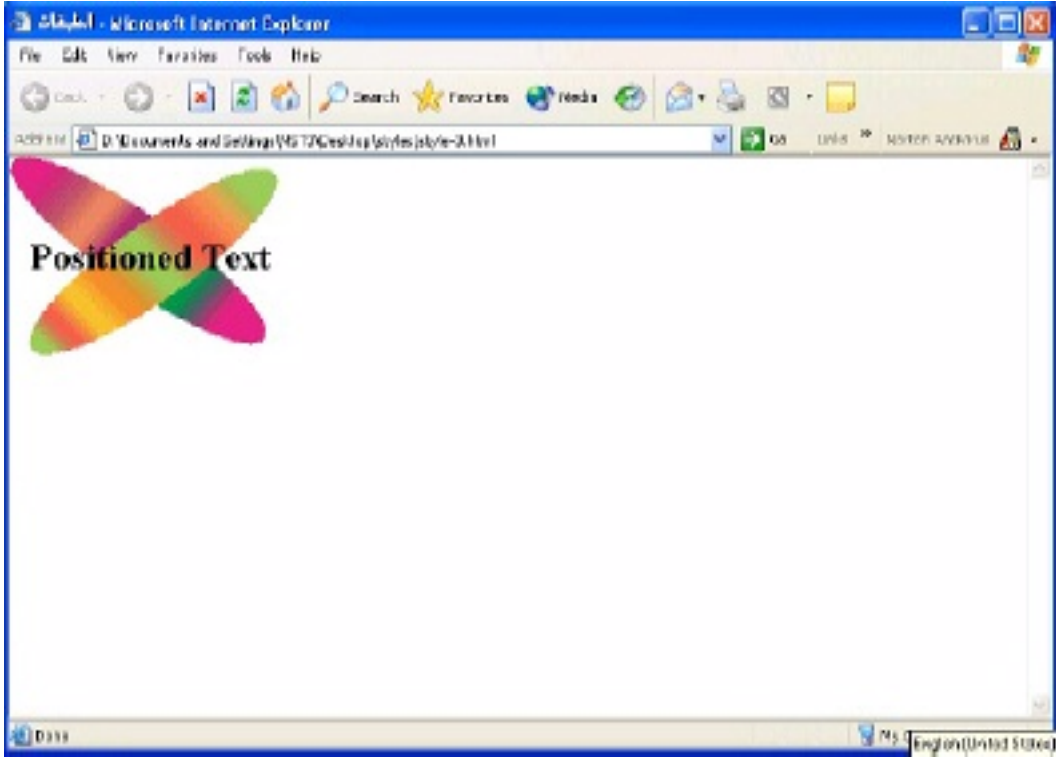

إذا **position : relative** تستخدم للازاحة أما **position : absolute** فتستخدم لتحديد الموقع و تحديد الطبقات والإثنان يأخذان القيم (**right - left - top - bottom**) ...

وفي ال **position : absolute** نستخدم **index-z** وذلك لتحديد الطبقة. (١) تعني الطبقة الاولى من الاسفل و (٢) تعني الطبقة التي سوف تأتي فوق طبقة (١) و (٣) تعني الطبقة التي سوف تأتي فوق الطبقة (٢) اي ان الترقيم يبدأ من الطبقة السفلى ثم تأتي الطبقات التي فوقها والتي تغطي ما قبلها بحسب زيادة العدد .

لنأخذ خواص لل **background** اي خلفية الموقع التي يمكن ان توضع في جسم ال **style** وسوف اضع لكل صيغة قيمة افتراضية ثم ناقش القيم التي يمكن ان توضع :-

▪ **background-color : #e6e0bd**

وتستخدم لتحديد لون خلفية الموقع .

▪ **background-image : url(logo.gif)**

وتستخدم لجعل خلفية الموقع صورة ولاحظ ان اسم الصورة كتب بين قوسين وسبقه عبارة **url** ونقصد بها امتداد موقع الصورة فلو كانت في نفس الملف الذي يحتوي عليه **style** فنكتفي بكتابة اسم الصورة اما لو كانت غير ذلك فنكتب بهذا الشكل **url(pc/logo.gif)** اي ان الصورة في ملف اسمه **pc** وهذا الملف موجود داخل الملف الذي يحتوي على ملف ال **style** او تكتب **url(..pc/logo.gif)** فذلك يعني

ان الصورة موجودة في ملف اسمه **pc** وان ال **style** موجود في ملف اخر اي انهما ليسا في نفس الملف اعتقد ان هذه الامور معروفة لدى المتدرب اذا مارس ال **html**

■ **background-position : bottom**

وتستخدم لتحديد موقع الصورة في الخلفية لا تتعجب من ذلك فلو افترضنا ان الصورة صغيرة اي انها ليست بحجم الصفحة (وكانت صورة لا تتكرر لتملاً حجم الشاشة وسوف نعرف هذه الميزة في الصيغة التي سوف نذكرها بعد هذه) فهنا نستطيع ان نضعها كخلفية ثابتة للموقع في اي مكان في الصفحة فما ان يفتح الزائر اي صفحة في الموقع سوف تظهر هذه الصورة بمكان الذي حددناه كخلفية وتستطيع ان تستخدم اتجاهين في نفس الوقت اي ممكن ان تقول اريدها في الاعلى جهة اليمين فهنا سوف نكتب الصيغة بشكل ..

background-position : top right ولعلك تسائلت لماذا لم نكتب (و) اي (;) فنحن لم نكتبها لاننا كأننا نقول ضعها في اعلى اليمين هل في هذه الجملة (و) اذا لن نكتب (;) بينهم.. وتأخذ هذه الصيغة القيم (**left - center - bottom - top** - right)...

■ **background-repeat : no-repeat**

وتستخدم في جعل الصورة التي وضعناها كخلفية لا تتكرر .لعلك تتسائل كيف ذلك نقول لك افترض أنك وضعت صورة كخلفية لموقعك وكان حجم هذه الصورة بربع حجم صفحة موقعك فان هذه الصورة سوف تتكرر مباشرة الى ان تملأ الصفحة كاملة اي انها سوف تتكرر اربع مرات (لأنها بحجم ربع الصفحة) ولكن لو افترضنا انك تريد الصورة كما هي دون ان تتكرر اي كأنك تريدها ان تظهر فقط بجانب من جوانب الصفحة او في منتصفها مثلا فهنا يبرز دور **no-repeat** التي توضع في **position-repeat : no-repeat** اي كأنك تقول لا اريدها ان تتكرر. اما اذا اردت ان تتكرر فتستطيع ان تكتب **repeat** فقط اي ان صيغة..... **position-repeat : repeat** تأخذ احد الشكلين **repeat** لجعلها تتكرر او **no-repeat** لجعلها لا تتكرر..

■ **position-attachment : fixed**

وتستخدم في إعطاء صفة الحركة او الثبات للخلفية فمثلا لو اردنا الخلفية ان تبقى في اسفل الصفحة حتى لو قام الشخص بتحريك الصفحة الى الاعلى والاسفل فيجب ان تبقى ظاهرة لزائر الموقع في الاسفل اي لو كانت نهاية الرؤية للمستخدم هي منتصف الصفحة فيجب ان تظهر له في نهاية رؤيته للصفحة. اما حتى لو نزل المستخدم بال **scroll** الى اسفل الصفحة ليرى بقيتها سوف تتحرك الصورة مع حركة الزائر بحيث تبقى في الاسفل .فلو اردنا تنفيذ ما ذكرناه سابقا فما علينا إلا ان نكتب بجانب **position-attachment : fixed** الكلمة **fixed** .. اما لو لم نكتب هذه الصيغة فسوف تظهر الخلفية لو وضعت بالاسفل في اسفل الصفحة بحيث لا يراها

الزائر للصفحة إلا لو نزل بال **scroll** الى الاسفل الى ان يصل لنهاية الصفحة (اي
الوضع العادي لوضع الخلفية دون اي تأثير لل **style** على الخلفية)..

لنأخذ مثالا كاملا يجمع جميع الصيغ التي ذكرت سبقا ...

```
<html>
<head>
<title>وضع خلفية ثابتة</title>

<style type = "text/css">

body { background-image: url(logo.gif);
background-position: center;
background-repeat: no-repeat;
background-attachment: fixed; }

p { font-size: 18pt;
color: #000000;
text-indent: 1em;
font-family: arial, sans-serif; }

</style>
</head>

<body>
<center><h1> windows xp </h1></center>
<br><br>
<p>
```

في هذا المثال تطرقنا الى ان نجعل الصورة تبقى تظهر بالاسفل بحيث يبقى الزائر للموقع يراها في اسفل الصفحة (حسب رؤيته) فهو يراها حتى لو لم ينزل بالصفحة الى الاسفل وكل ما نزل بالصفحة الى الاسفل كل ما بقيت الصورة في الزاوية من الاسفل مهما نزل بالصفحة اي تبقى ثابتة وهذا يعطي انطباع للزائر بأن الصورة تتحرك معه فكل ما نزل تنزل معه ولكن هذا غير صحيح فهو الخداع البصري الذي استخدمه المصمم فهي تبقى ثابتة فعندما نقول نريد الصورة في اسفل الصفحة من اليسار فهنا لا نعني اسفل الصفحة بالمعنى المعلوم لدينا فهنا نحن نقصد اسفل الصفحة بنسبة لرؤية الزائر لها فلو كانت الصفحة ممتدة الى الاسفل لطولها هذا لا يهمنا فيجب ان تظهر له بأسفل اليسار للصفحة دون ان ينزل الزائر الى اسفل الصفحة ليرى ما تبقى منها . ولنتحدث في الكود الذي كتبناه فوق بشكل سريع لقد كتبنا كود وضع الصورة كخلفية بحيث تكون في منتصف الصفحة ثم حددنا بكتابتنا الكود الذي يليه ان لا تتكرر هذه الصورة حتى تملأ الصفحة اي اريد فقط صورة واحدة وطبعا حددت ذلك لان الصورة التي وضعتها يأتي حجمها اقل من ربع حجم الصفحة و ثم كتبت كود الثبات للصورة الذي تحدثنا عنه سابقا و طبعا كل ما ذكرناه من صيغ تدل على الخصائص المرتبطة بالخلفية لذلك وضعناها ضمن وسم ال **body** وبعد ذلك ذكرنا خصائص النص الذي سوف يظهر بالصفحة ... اخي المتدرب لا تقلق

من كثرة المعلومات فلقد حرصنا ان نمك بها بالتدرج بحيث لا تسبب لك الضيق وفي كل الاحوال فإن ال style معلوماته وصيغته قليلة جدا مقارنة مع ال html او اي لغة تصميم قد يتطرق لها اي مطور لمواقع الانترنت... (فال html لوحدها لا تكفي في جعل موقعك يظهر بالشكل اللائق فال style يجعلك تزينه وتضع له لمسات سحرية وجذابة)...

</p>

<h1> MST </h1>

</body>

</html>



○ تصميم ال style للقوائم المرتبة ولغير المرتبة (order & unorder list) :-
نستخدم في تصميمنا لها نفس الصيغ التي ذكرت سابقا أما اي صيغة من الصيغ السابقة فهذا متروكا لك فلكلا منا تصميمه الخاص به لكن الصيغة (الخاصية) الجديدة الخاصة بالقوائم هي :-

▪ **Margin-left : 75px** ونقصد بها بعد كتابة القائمة عن حافة الصفحة من اليمين بحيث ان يبتعد النص عن هذه الحافة بمقدار ٧٥ بكسل (وهذه الوحدة المستخدمة هنا) باتجاه اليسار انظر الشكل التالي ..

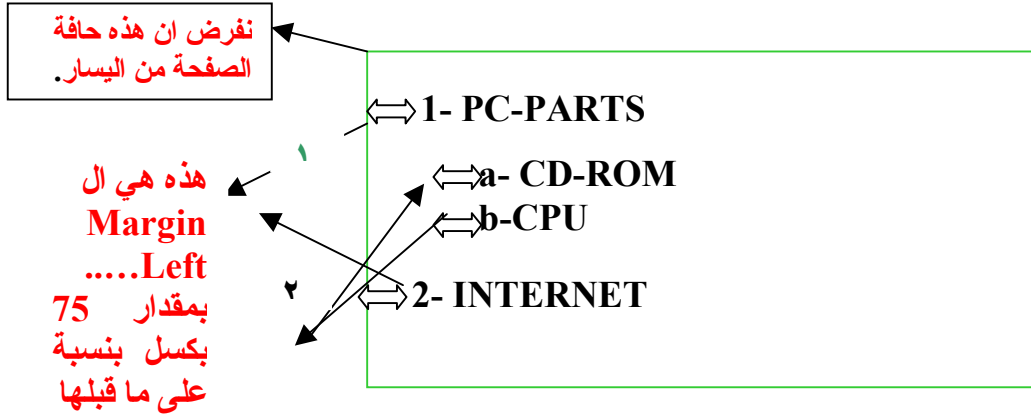

إذا **margin-left** نعني بها المسافة التي تفصل النص من جهة اليسار بالنسبة للنص وليس بالنسبة لنا (إذا هي لليسار بالنسبة للنص اما لنا فهي اليمين) .. ومعلومة اخيرة بالنسبة لهذه الخاصية يمكن ان تستعمل بدلا من وحدة البكسل **px** وحدة السنتيمتر **cm**.

ملاحظة : القائمة المرقمة ١ و ٢ اخذت ازاحة بمقدار ٧٥ عن ما قبلها وهي حافة الصفحة اليسرى اما القائمة التي رقت ب **a** و **b** فقد اخذت ازاحة بمقدار ٧٥ من ما قبلها اي القائمة المرقمة ١ و ٢ . اعتقد انك فهمت ماذا اقصد اي ان الازاحة تقدر من ما قبلها وليس دائما من حافة الصفحة ... كما انه يمكنك ان تكتب **margin** في عدة صيغ من الاتجاهات اي ممكن **margin-top** و **margin-bottom** و **margin-right** وذلك حسب الاستخدام ولكننا في القوائم نستخدم اكثر الأوقات **margin-left** عندما تكون القوائم باللغة الانجليزية و **margin-right** عندما تكون القوائم بالعربية .

```
<html dir = "rtl ">
  <head>
    <title>القوائم</title>

    <style type= text/css >

      ul { margin-right: 75px ; color : #ff0000 }
      ul ul { margin-right : 15px ; color : #0000ff }
    </style>
  </head>

  <body>
    <H1>الانترنت</H1>
    <UL>
      <LI>مواقع شركات</LI>
      <LI>مواقع شخصية</LI>
    </UL>
  </body>
</html>
```

```
<UL>
  <LI>ترفيهية
  <LI>علمية
  <LI>اعلانية </LI>
</UL>
<LI>مواقع إخبارية</LI>
<LI>مواقع بريد</LI>
</UL>
```

```
</body>
</html>
```

لنحلل الكود قبل ان ننظر الى الصورة لنوضح بعض المفاهيم التي قد تعترضك. هنا كل شيء واضح ولكن اعتقد ان اللبس حصل معك بالصيغة التي كتبت كتالي

الكود اذا جاءت قائمة بداخلها قائمة اي يجب ان يتوفر هذا الشرط وإلا لن يطبق الكود فلاحظت انني قلت مواقع شخصية وكانت ضمن القائمة الاولى ثم فتحت له قائمة تصنف المواقع الشخصية الى ترفيهية و علمية و اعلانية اذا هنا جاء الشرط مطبقا اي قائمة داخل قائمة لذلك طبق الكود مباشرة لهذه القوائم اي ان تصنيف المواقع الشخصية جاء بمقدار ازاحة ١٥ بكسل من كلمة المواقع الشخصية وكلمة المواقع الشخصية نفسها جاءت بمقدار ازاحة ٧٥ بكسل من حافة الصفحة اليمنى لانها طبق عليها الكود الخاص بها اي قائمة واحدة فقط .. اضافة الى تطبيق الالوان على كل واحدة ..

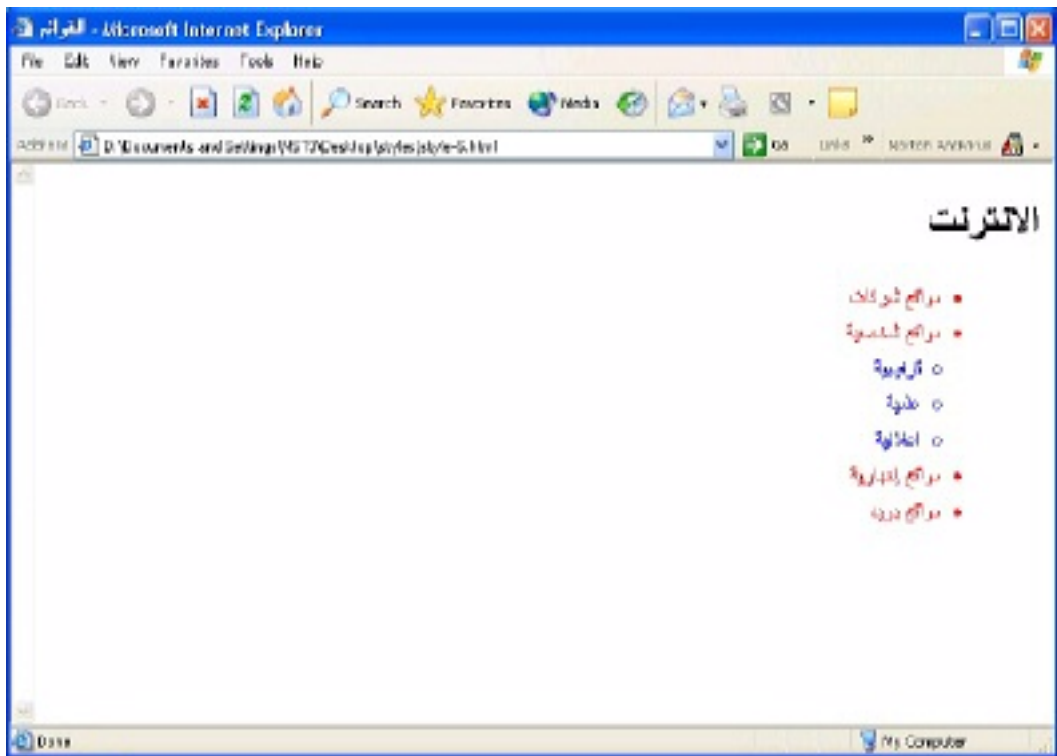

الوصلات التشعبية (link) وتطبيق ال style عليها :-

▪ a { color: #0000ff }

وهذه الصيغة سوف تؤدي الى ان اي وصلة تشعبية (link) سوف يصبح لونها ازرق.

▪ a: hover { color: #efb026 }

وهذه الصيغة تعني ان اي وصلة تشعبية بمجرد ان يلامسها الماوس سوف يظهر لونها باللون البرتقالي اي سوف يتغير لونها من اللون الازرق الذي حددناه مسبقا للوصلات التشعبية الى اللون البرتقالي .. لكن بمجرد ان يبتعد الماوس عن الوصلة التشعبية ترجع الوصلة الى لونها الذي حددناه للوصلات التشعبية اي اللون الازرق

▪ a: active { color: #ff0000 }

وهذه الصيغة تعني ان اي وصلة تشعبية سوف تضغط عليها بالماوس (كضغطة قبل الدخول) سوف يصبح لونها لون الاحمر اي ان لونها سوف يتغير من اللون الازرق الذي حددناه للوصلات التشعبية الى اللون البرتقالي ثم الى اللون الاحمر الذي حددناه هنا ..

▪ a: visited { color: #ab1784 }

وتعني هذه الصيغة ان اي وصلة تشعبية تم زيارتها سوف تصبح لونها اللون القرمدي (وكأننا نقول للزائر انك دخلت هذه الوصلة من قبل وذلك بتغير لونها وتثبيتته. اي انها تلغي اللون الازرق الذي حددناه مسبقا للوصلات التشعبية ليصبح اللون القرمدي) وتثبت هذه الوصلة فقط على هذا اللون اي الوصلة التي تم زيارتها).

في النهاية اود ان اذكر تصميم يمكن ان نطبقه على اي نص ولكنني ذكرته هنا لانه شائع الاستخدام في الوصلات التشعبية وهو وضع خط تحت الوصلة التشعبية وهو يكتب كتالي بداخل اي وسم من وسوم ال html لكنني هنا سوف استخدمه داخل صيغة الوصلات التشعبية وهو :

a { color: #0000ff ; text-decoration: underline }

اي ان اي وصلة تشعبية ضعها باللون الازرق و وضع تحتها خط اي يصبح شكلها كتالي :-

الحاسوب العربي

وهذه الخاصية يمكن ان تأتي على عدة اشكال وهم :-

- **text-decoration: underline** : اذا كنت تريد وضع خط تحت الكلمة
 - **text-decoration: none** : اذا كنت تريد عدم وضع خط تحت الكلمة .
 - **text-decoration: overline** : اذا كنت تريد ان يظهر الخط فوق الكلمة .
 - **text-decoration: line-through** : اذا كنت تريد ان يظهر الخط في منتصف الكلمة اي كأنك كتبت وسم **html** وهو **<blink>** .
- وبما اننا ذكرنا تأثيرات ال **text** لنذكر ايضا صيغة لم نذكرها من قبل وهي كتالي :-
text-align : top وهذا تعني ضع النص بالاعلى ويمكن ان تأخذ القيم التالية بدلا من **(center – bottom – right – left) top** ...

لنأخذ مثلا كاملا على ما ذكرناه...

```
<html>
  <head> <title> تأثيرات على الوصلات التشعبية </title>

  <style type = " text/css ">

    a { color: #0000ff ; text-decoration: none }
    a: hover { color: #efb026 ; text-decoration:
      underline }
    a: active { color: #ff0000 }
    a: visited { color: #ab1784}
    p { color: #ff0000 ; font-weight: bold}

  </style>

  </head>
  <body>
    <p> وصلات تشعبية لمواقع اخبارية </p>

    <a href=" http://www.cnn.com " alt= "NEWS"> CNN
      NEWS </a>

    <a href=" http://www.bbc.com " alt= "NEWS"> BBC
      NEWS </a>

    <br>

    <a href=" http://www.aljazeera.com " alt= "NEWS">
      ALJAZERA NEWS </a>
```

```
</body>  
</html>
```

اعتقد ان هذا المثال لا يحتاج لتحليل ...

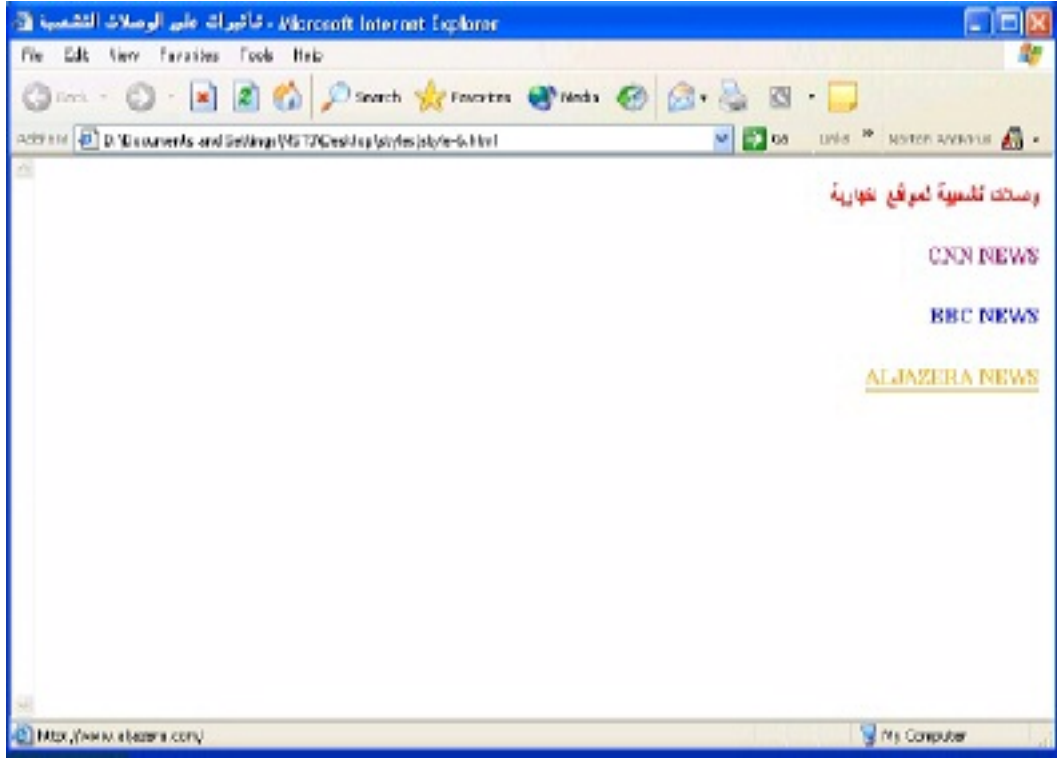

ولكن بعد ما تم شرح كل ما سبق ألم يخطر ببالك سؤال مهم وهو انك تصمم ال **style** لوسم معين مثلا لنفرض لوسم ال **p** فهذا يعني ان كل ما ذكر وسم **p** ويوجد بداخله نص او اي شيء سوف يأخذ الصفات التي صممتها له في ال **style** لكن لنفرض انك تريد مثلا ان تجعل اي نص كتب بداخل وسم ال **p** لا يأخذ هذه الصفات اي الصفات التي اخذتها جميع النصوص التي كانت في الصفحة المصممة كأن تريد ان تميز هذا النص بالذات فقط عن بقية النصوص التي وضعت بنفس ذلك ال وسم اي كأنك تقول اريد لهذا النص بالذات ان يختلف عن بقية النصوص التي تكتب بين نفس ال وسم فما العمل بمثل هذه المشكله؟ لنرى ما هو الحل ...

هنا تبرز مرونة ال **style sheets** فتستطيع ان تصمم صيغة خاصة بك ليست مرتبط بأي وسم فكل ما عليك اذا اردت ان تجري ذلك التطبيق على اي وسم من وسوم ال **html** ان تستدعي اسمه داخل وسم ال **html** كيف ذلك لنرى كيف يصمم وكيف يستدعي ..

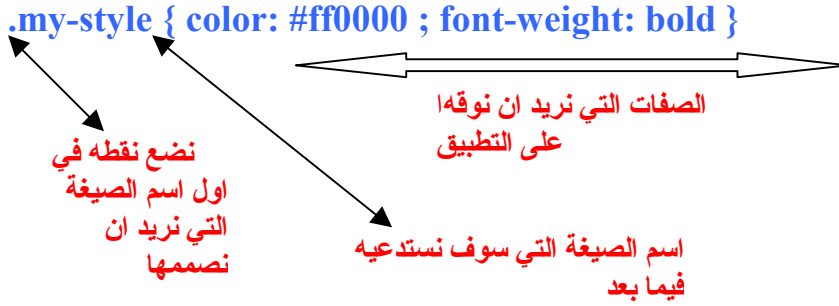

اذا كل ما عليك بدل من ان تكتب اسم الوسم اكتب اي اسم من عندك وضع قبله نقطة (.)

كيف نستدعيه؟.. كل ما عليك ان تحدد باي وسم تريد ان يقع عليه ذلك التصميم او التأثير لنفرض انك تريد ان توقعه على العبارة التي جاءت بين وسمي ال `<h1>` وكان التصميم الذي صممناه فوق الذي اسمناه `my-style` هو التطبيق او التأثير الذي نريد ان نوقه اذا كل ما عليك فعله كتابته كالتالي :-

`<h1 class = " my-style " >` سوف يطبق التأثير هنا `</h1>`
اذا طريقة استدعاء التأثير الذي صمته او كتبته كالتالي :-

" اسم التصميم الذي صمته من غير النقطة التي بدايته `class = "`
لاحظ ان الاستدعاء يجب ان يكون من داخل اي وسم تريد ...

لنأخذ مثالا كاملا ..

```
<html>
  <head> <title> استدعاء التأثير </title>

  <style type = "text/css">

    h2 { font-family: arial ; color: #c9ccf2 }
    p { font-size: 14pt ; color: #17982d }
    .red { color: #ff0000 ; font-size: 16pt }
  </style>
</head>

<body>

<h2>سوف يظهر عليه التأثير الذي حدد لاي عنوان يوضع بين هذا الوسم</h2>
<br>
<p> سوف يظهر عليه التأثير الذي حدد لاي نص بين هذا الوسم
<p class = "red" > لن تظهر على هذا النص التأثيرات التي وضعت لاي نص يكتب بين
هذا الوسم بل سوف يظهر عليه تأثير التصميم الذي اسند للاسم
red</p>
```

```
<body>  
</html>
```



العنصرين **div** و **span** واستخداماتهم في ال **style** :-
هذان العنصران يستخدمان قبل ان نريد ان نحصر امر او نص او اي شيء بين
وسمين غير وسوم ال **html** المتعارف عليها فهنا يمكن ان نذكرهما كوسمين من
وسوم ال **html** اذا جاز التعبير ونستدعي ال **class** بداخلها اي يكتبان بهذه
الصيغة.

```
<span class = "red"> هنا سوف يتأثر النص بالتأثير الذي صمناه </span>
```

```
<div class = "red"> هنا سوف يتأثر النص بالتأثير الذي صمناه </div>
```

وممكن ان يأتيان بعدة اشكال ومنها :-

```
<style type = "text/css">  
  span { background-color: #ccffcc ; font-size: 18pt }  
</style>
```



```
<span> هنا وضعنا تأثيرات خاصة به وليس استدعاء </span>
```



وكذلك الحال بالنسبة لل **div** فكل ما يكتب لل **span** يكتب لل **div** وهذا الحديث يقودنا الى ان نذكر بعض الخصائص لهذين العنصرين وهي :-

▪ **margin-top : .5em** :-

ويمكن ان تأتي باكثر من شكل للاتجاهات اي (**margin-bottom** و **margin-left** و **margin-right**) وتقاس بالوحدة **em** وهي وحدة دقيقة جدا اما ما هي فتعني مقدار المسافة التي تأتي بعد الهامش والإطار المحاطين بالنص اي الحافة المحاطة من الخارج (حسب الاتجاه المذكور بجانب ال **margin**) (يمكن ان نستعمل كل الاتجاهات) فعندما تكتب ال **margin** لوحدها بهذه الصيغة (**margin: .5em**) يأخذ مسافة **.5em** من جميع الإتجاهات وسوف نوضح اكثر من خلال الشكل في الاسفل .

▪ **padding-top : .5em** :-

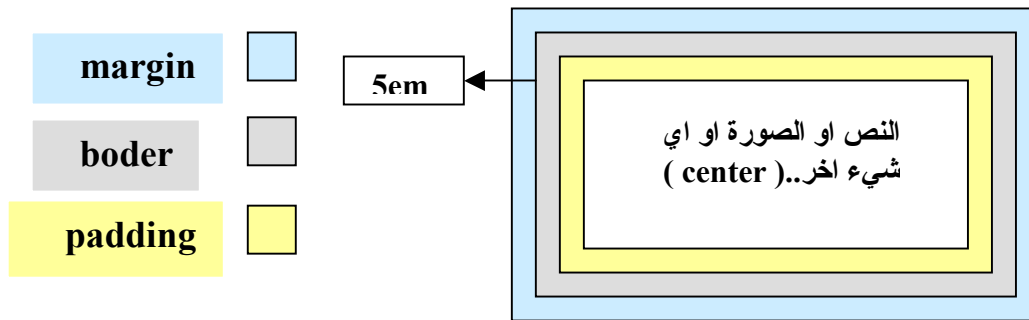
وممكن ان تأتي باكثر من شكل للاتجاهات اي (**padding-bottom** و **padding-left** و **padding-right**) اما ماذا نعني بها فهي المسافة الفاصلة لجانب من الجوانب او حتى جميع الجوانب (ممكن) الملاصقة للنص وتقاس بوحدة ال **em** ايضا اي الهوامش حول النص وكلا باتجاهه (يمكن ان نستعمل كل الاتجاهات) فعندما نكتب ال **padding** لوحدها بهذا الشكل (**padding: .5em**) سوف يأخذ مسافة **.5em** من جميع الاتجاهات وسوف نوضح اكثر من خلال الشكل في الاسفل .



▪ **float: left** :-

ويمكن ان تأتي على شكل اخر وهو **float : right** وهي تعني الجهة التي سوف تكون بها مساحة ال **div** او **span** اي مساحتها كاملة اي بكل ما تحتويه. اعرف ان الامر صعب هنا قليلا في فهم المطلوب لكن لا تقلق فسوف نأخذ مثلا وسوف تفهم ما كتب كما يوجد عنصر **clear** ويأخذ نفس الاتجاهين ويكتب **clear : right** او **left** وهذا يعني ان يعود على ما كان عليه لليمين او اليسار وهذه الصيغة الاخيرة غير مستخدمة إلا بشكل قليل اذا جاز التعبير ولكن ذكرتها هنا من باب العلم بالشيء.

○ ولنأتي الان لاهم شيء بالموضوع ما الفرق اذا بين ال **span** و **div** ؟
لا نريد ان ندخل بمتاهات الفرق بينهم لكي لا تختلط عليك الامور لكن نستطيع إذا
جاز التعبير ان نقول الفرق هو ان **div** تعمل توقف (تنزل سطر وتعمل لها التأثير
الخاص) بالنسبة الى الاكواد التي سوف تأتي بعدها اما ال **span** فتستمر .. **كيف**
ذلك ؟
لننظر الى هذا المثال السريع ..

```
<style type =”text/css”>  
p { color :#ff0000 }
```

```
div { color: #0000ff}
```

```
</style>
```



في هذه الجملة سوف ينفذ عليها التأثير كما صممناه لهذا الوسم
<div> سوف ينزل سطر في هذه الجملة ثم ينفذ عليها التأثير كما صممناه لهذا الوسم
ثم ينزل سطر..

```
</div>
```

في هذه الجملة سوف يطبق عليها التأثيرات (الخواص) التي صممناها لوسم (p) ولكن ضمن
سطر جديد اي ان الجملة لن تأتي موصولة مع ما سبقها من الجملتين السابقتين اي ان كل
جملة من الجمل سوف تكون في سطر .

```
</p>
```

النتيجة سوف تظهر كتالي ...

في هذه الجملة سوف يوقع عليها التأثير كما صممناه لهذا الوسم
سوف ينزل سطر في هذه الجملة ثم ينفذ عليها التأثير كما صممناه لهذا الوسم ثم ينزل سطر..

في هذه الجملة سوف يطبق عليها التأثيرات (الخواص) التي صممناها لوسم (p)
ولكن ضمن سطر جديد اي ان الجملة لن تأتي موصولة مع ما سبقها من الجملتين
السابقتين اي ان كل جملة من الجمل سوف تكون في سطر

ملاحظة:-

لاحظ ان جميع الجمل التي سبقت كانت ضمن وسم p لكنها لم تأتي موصولة مع
بعضها بل جاءت كل فقرة بمفردها اي ان وسم ال p طبق على الجملة الأولى ثم
اعترض منتصف الجملة وسم ال div ليأخذ جزءا منها ويغلق وسمه (والوضع
الطبيعي ان يكتب النص الذي ضمن وسم ال div في نفس السطر الذي سبقه اي
المحتوي على وسم ال p وذلك لان وسم ال p لم يغلق بعد لكن ذلك لم يحصل بل ان

الجملة نزلت سطر وطبق التأثير الخاص بها (اي لوسم **div**) ثم نزل سطر ..
وطبعا كان هناك بقية للجملة لكن بعد غلق وسم ال **div** كتبت هذه الجملة لكن في
سطر جديد خاص بها بدلا من ان تأتي ضمن نفس السطرين الذين سبقاها ثم اغلق
وسم ال **p** ..



```
<style type =”text/css”>  
p { color :#ff0000 }
```

```
span { color: #0000ff }
```

```
</style>
```

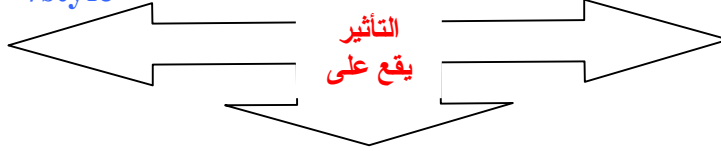

```
<p> في هذه الجملة سوف ينفذ عليها التأثير كما صممناه لهذا الوسم  
<span> في هذه الجملة سوف ينفذ عليها التأثير كما صممناه لهذا الوسم  
في هذه الجملة سوف ينفذ عليها التأثير كما صممناه لوسم ( p ) .. ولكن ضمن نفس السطر  
اي ان هذه الجملة سوف تأتي ضمن نفس السطر للجملتين اللتين سبقتها .  
</p>
```

النتيجة :-

في هذه الجملة سوف ينفذ عليها التأثير كما صممناه لهذا الوسم في هذه الجملة سوف
ينفذ عليها التأثير كما صممناه لهذا الوسم في هذه الجملة سوف ينفذ عليها التأثير كما
صممناه لوسم (p) .. ولكن ضمن نفس السطر اي ان هذه الجملة سوف تأتي ضمن
نفس السطر للجملتين اللتين سبقتها .

ملاحظة :-

لعلك لاحظت الاختلاف بين النتيجتين السابقتين الخاصة ب **div** والنتيجة هذه... فهنا
جاء موصولا ببعضه اي لا يوجد سطر جديد لكل جملة ..

لنأخذ مثلا سريعا اخر ..

```
<p>انترنت</p><span style =” color: #ff0000”>انترنت</span>انترنت
```

النتيجة :-

انترنتانترنتانترنت

<p> انترنت <div style =” color: #ff0000”> انترنت </div> انترنت </p>

النتيجة :-

انترنت

انترنت

انترنت

لعلك لاحظت الفرق بشكل اوضح ...

لنأخذ امثله كامله لكل من span و div :- (بشكل عام)

```
<html dir="rtl">
  <head>
    <title>div</title>

    <style type = "text/css">

      div { background-color: #ffccff;
        margin-bottom: .5em }
    </style>

  </head>

  <body>

    <div style = "width: 10%">اي سوف تأخذ هذه الجملة ٢٠ % من حجم الصفحة</div>

    <div style = "width: 30%; text-align: center">
      هنا سوف يجعل النص بالمنتصف بحيث يأخذ مساحة مقدارها ٢٠ % من حجم الشاشة
      فإذا زاد عن ذلك امتداد النص فسوف ينزل سطر مباشرة لان المساحة المخصصة له هي ٣٠
      %</div>

    <div style = "width: 20%; height: 30%; overflow: scroll">
      هنا في هذه الجملة حددت ان تكون المساحة من حيث الارتفاع و العرض بمقدار ٢٠ %
      </div>

  </body>

</html>
```

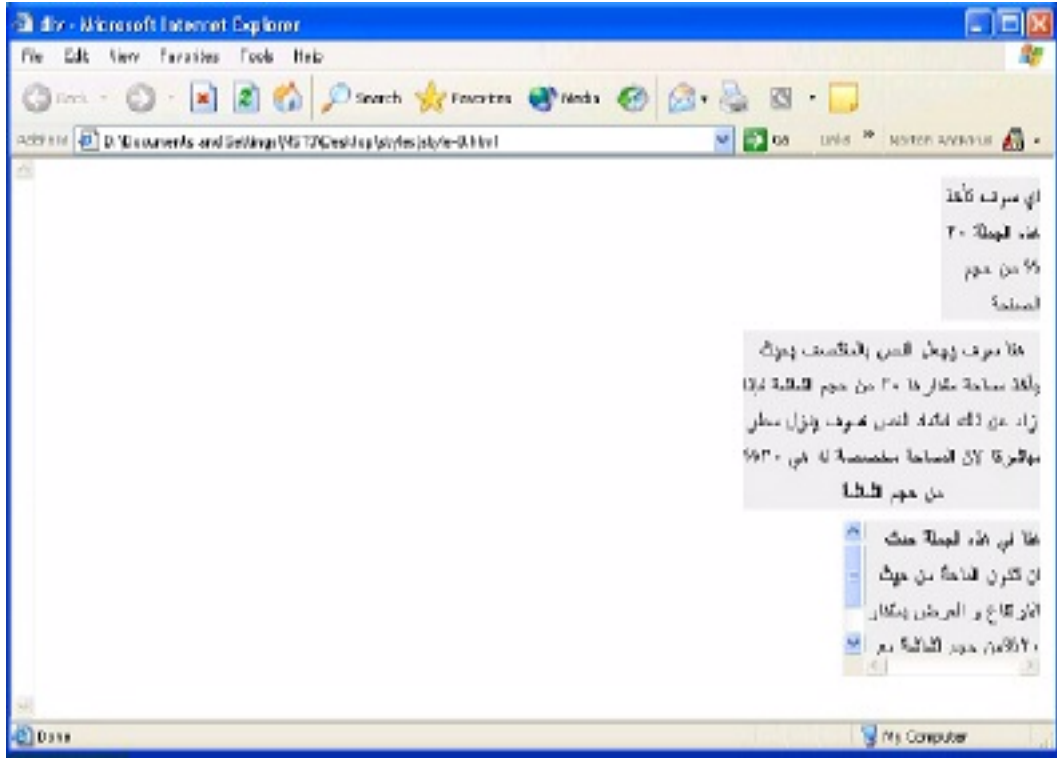

لنحلل هذا المثال سويا ...

اعتقد لا يوجد جديد لك اخي المتدرب فكل شيء واضح لديك لكن اعتقد انه شد انتباهك امرين اولهما هو كيف اصمم ال **style** لل **div** في رأس الصفحة ثم اصمم ايضا **style** لل **div** داخل وسم ال **div** في جسم الصفحة اخي المتدرب انا قلت لك سابقا ان لكلا منا طريقته في كتابة الكود فانا كتبت جزءا من التصميم في رأس الصفحة وجزءا منه داخل وسم ال **div** وهذا ليس من باب العبث بل من باب انني اريد ان اوصل لك معلومة وهي انه يمكن ان نجمع الطريقتين في صفحة واحدة فنحن تعلمنا الطريقتين أليس كذلك.. والامر متروك لك واذا انت انزعجت من ذلك فلا عليك اعتبر ان الكود الموجود داخل وسم **div** غير موجود هنا واكتبه انت فوق بجانب الاول الموجود في رأس الصفحة سوف يعطي نفس الناتج لا عليك ففي الحالتين سوف تطبق التأثيرات جميعها مهما كانت الطريقة ففي النهاية يجمعها ويضعها جميعها .

اما الامر الثاني الذي شد انتباهك فهو وجود هذا الكود **overflow: scroll** نعم اخي المتدرب فهذه صيغة جديدة عليك اذا اضفها الى معلوماتك فإذا اردت ان تضع لمساحة ال **div** او ال **span - scroll**) فما عليك إلا كتابة هذه الصيغة فقط واتوقع انها واضحة من اسمها .

ملاحظة:

اخي المتدرب لا تنزعج من عدم ذكر الصيغة السابقة لك سابقا فانا لا اريد ان اثقل عليك بكثرة الحفظ فانا اعلم انا هذا ممل لكن لكل شيء وقته هكذا تفهم الصيغة فتحفظها افضل من انك تحفظها فقط ..

مثالا اخر على ال **div** وال **span** واعتبره امتحان لك فتحليله متروكا لك

```
<html dir="rtl">
<head>
<title>div & span</title>

<style type = "text/css">

div { background-color: #efefef;
margin-bottom: .5em;
font-size: 1.5em;
width: 50% }

p { text-align: justify; color:#ff0000 }

</style>

</head>

<body>

<div style = "text-align: center">
المطورون العرب</div>

<div style = "float: left; margin: .5em;
text-align: right">
</div>انت الوحيد الذي يستطيع ان يحدد هل تستطيع ان تبعد ام لا وليس غيرك

<p>
لكلا منا طموحه وهو اياته وقدرته فأخي المتدرب اذا كنت تطمح في ان تكون من مطوري
الانترنت والعاملين على تقدمه فلا تتردد في ذلك فنحن هنا لنساعدك على نيل ما تتمناه فأخي
تقدم عربي نصل له يكون مكسبه مكسب أمة بأكملها
</p>

<div style = "float: right; padding: .5em;
text-align: right">
</div>تصميم وتطوير مواقع الإنترنت
```

<p>
هنا سوف تتعلم اخي المتدرب على كيفية إضافة السحر والجمال والرونق لصفحاتك
فكل ما عليك هو قليلا من الصبر وقليلا من التفكير والابداع بعد التعلم ولقد ذكرت الصبر قبل
كل شيء فهو مفتاح الوصول للتميز والابداع
 welcome to cascading style sheets
</p>

</body>
</html>

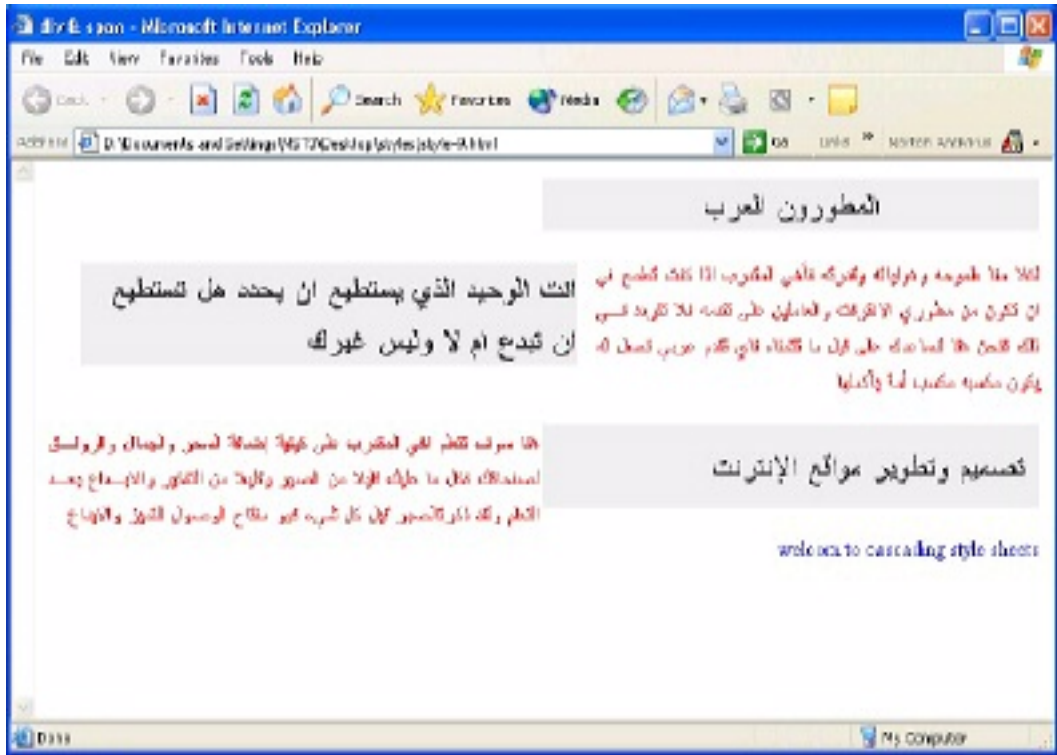

الان بقي لدينا اخر معلومة هي التأثيرات (الخصائص) الواقعة او المطبقة على
الإطارات (border) :
ولا يستطيع ان اصفها لك فانت بمجرد ان تنظر الى المثال المصور سوف تعرف
شكل كل واحدة منها فهي شكلية اي شكل من اشكال سمك الإطار (border) او
تصميمه .

الصيغ العامة لها :-

- border-width : اشكاله :-
 - border-width : thick
 - border-width : medium
 - border-width : thin

▪ **border-style :** وأشكالها :-

- border-style : groove
- border-style : inset
- border-style : outset
- border-style : ridge
- border-style : solid
- border-style :double

▪ **border-color:**

وتضع بجانبه اي لون تريده لنفرض اللون الاسود اذا تكتب بهذا الشكل **border-color: #000000** وهذا اقصد به لون الإطار الذي اريده...
لنأخذ مثلا كاملا وسوف اجمع به عدة افكار تطرقنا لها سابقا وليكن هذا المثال
مراجعة لنا عما تطرقنا له في السابق :-

ملاحظة :

سوف اجعل مثالنا هذا قائم على الإستدعاء اي ال **class** فهي طريقة جيدة لتنظيم افكارنا وخصوصا للإطارات وتنوع افكارنا وتصميماتنا لها ...

```
<html >
<head>
<title>borders</title>

<style type = "text/css">

body { background-color: #ccffcc }

div { text-align: center;
margin-bottom: 1em;
padding: .5em }

.thick { border-width: thick }

.medium { border-width: medium }

.thin { border-width: thin }

.groove { border-style: groove }

.inset { border-style: inset }
```



```
.outset { border-style: outset }

.orange { border-color: orange }

.black { border-color: black }

</style>
</head>

<body>

  <div class = "thick groove">This text has a border</div>
  <div class = "medium groove">This text has a border</div>
  <div class = "thin groove">This text has a border</div>

  <p class = "thin orange inset">A thin orange line...</p>
  <p class = "medium black outset">
    And a thicker black line</p>

</body>
</html>
```

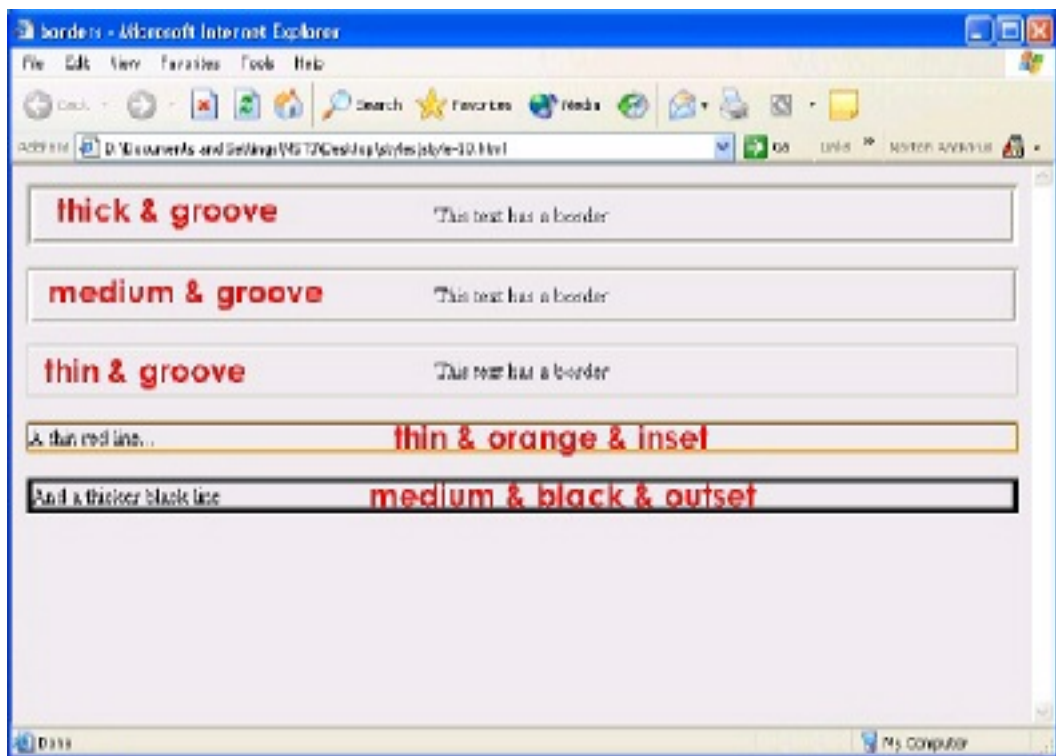

○ اذا بقي علينا اخر طريقة يمكن ان يكتب بها ال **style** :-
هنا طبق كل ما ذكرناه سابقا لكن الفكرة الجديدة هنا لنفرض انك لا تريد ان تكتب تصميمك لل **style** (اي كود ال **style**) في نفس صفحتك اي لا تريد ان تكتب الكود الخاص بال **style** في صفحة ال **html** برأس الصفحة بين وسمي ال **<head>---** **</head>---** ولا بداخل جسم الصفحة في داخل الوسم المطلوب تطبيق التأثير عليه **<p style----->-----</p>** اي انك تريد لها صفحة خاصة اي فقط تحتوي على كود ال **style** اذا كل الذي عليك هو تصميمها وتخزينها بإمتداد (**css**) ...

■ لكن اكتب كود ال **style** من غير ان يكون محصور بين وسمي ال **style** وهما:
<style type ="text/css">

.

</style>

فقط اكتب الكود وسوف نأخذ مثلا بعد قليل لنوضح اكثر ..

■ الشيء الثاني يجب ان تكتب هذا الكود فوق في رأس صفحة ال **html** اي بين وسمي ال **head** هكذا (وهذا كود إستدعاء ملف ال **style** الذي انشأناه بإمتداد **css** ..)

<head>

<link rel ="stylesheet" type ="text/css" href="اسم الملف .css" />

</head>

اسم الملف تضعه لو كان في نفس الملف الذي يوجد به صفحات ال **html** او صفحاتك المصممة بأي لغة اما لو كان غير ذلك اي في ملف اخر فانك تضع امتداده الصحيح كما ذكرنا في اول الكتاب كيفية استدعاء الصور (**src =---**) ...
مثالا كاملا:

P { color: #ff0000 }
Em { color: #ffffff ; background-color: #000000 }
.key1 { color: #000000 }

نفرض ان هذا تصميمنا لملف ال **style** وبعد ان كتبناه حفظناه بإمتداد (**css**) لنفرض أننا سميناه **mystyle.css** وعلى فرض اننا حفظناه في نفس الملف الذي سوف توجد به صفحتنا التي سوف نصممها بال **html** او اي لغة اخرى ...
ملاحظة : لاحظ ان كتابتي لكود ال **style** لم احصرهما بين وسمين ال **style**

○ تصميم صفحة ال html :-

```
<html dir="rtl">
  <head> <title> سلسلة كتب تقنيات الانترنت </title>

  <link rel="stylesheet" type="text/css" href=" mystyle.css" />

  </head>
  <body>
  <p> سلسلة كتب تقنيات الانترنت سوف تحتوي على كل ما يريجه المطور العربي </p>

  <p class="key1">مع تحيات المطورون </p>
  <p> <em> MST</em> </p>

  </body>
</html>
```

